

NEW KIT IN TOWN

PROFI COMPUTING

passend für IBM PC, XT, AT, -kompatible, IBM PS2,
AMIGA 500/2000/3000, ATARI ST

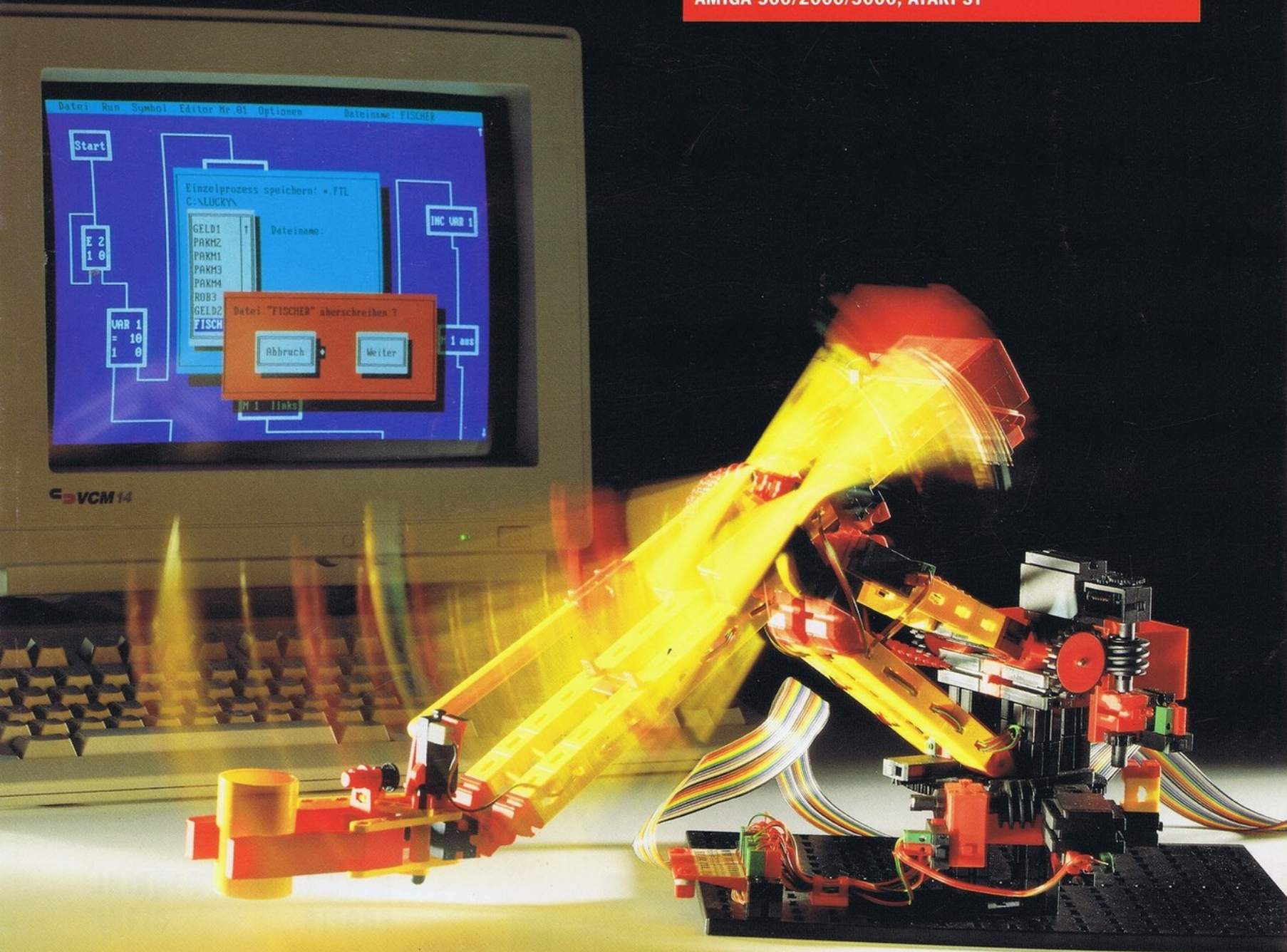

fischertechnik[®]



„COMPUTERTRÄUME WERDE

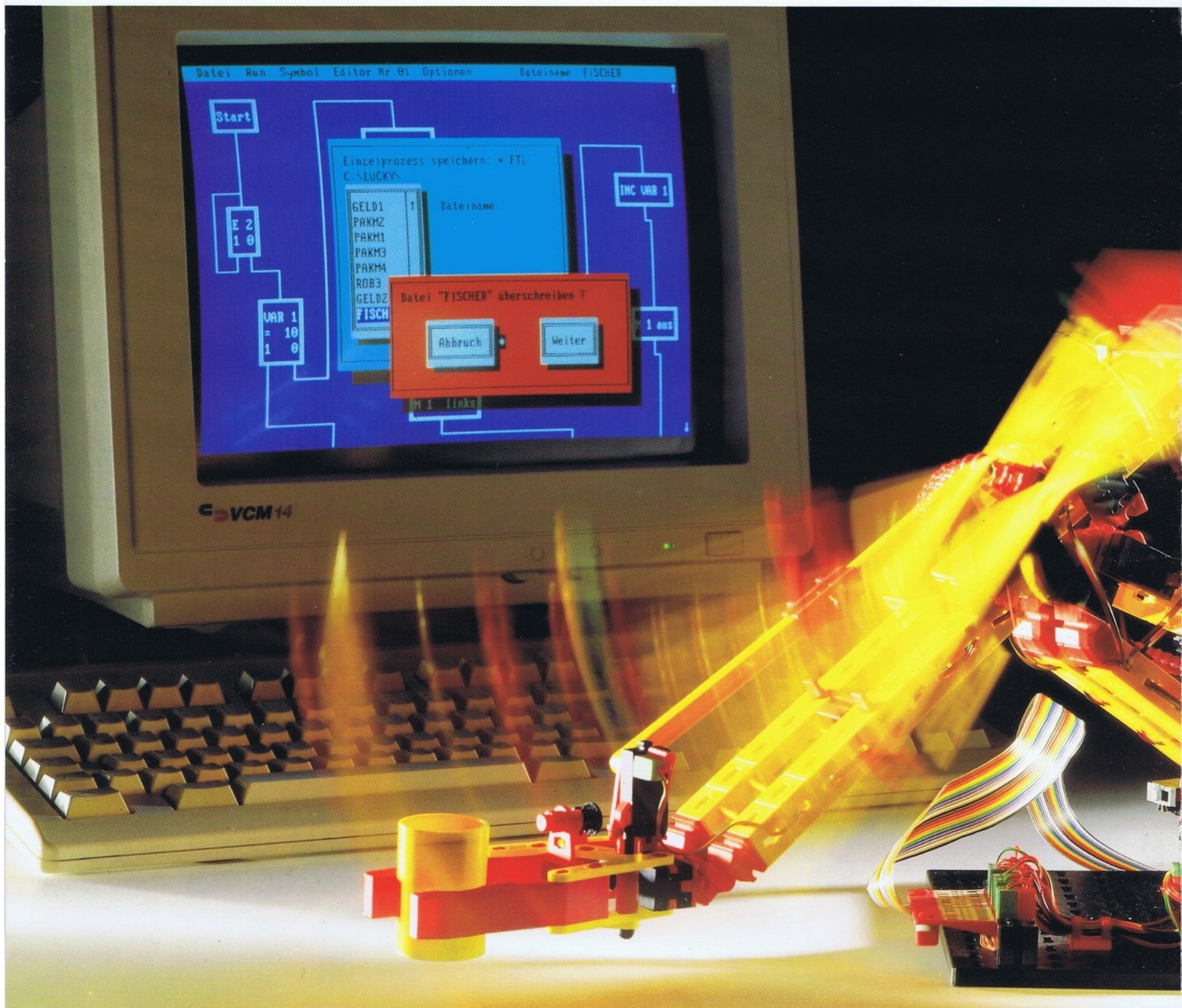

DER BAUKASTEN FÜR PROFIS.

Jetzt gibt es den einen neuen Super-Baukasten für alle Computer-Fans zum Bau von faszinierenden Modellen aus der Welt der Computer. Alles geht: Ein Roboter mit motorisch betriebener Greifhand, ein Plotter, ein Geldautomat, ein Codekartenleser mit automatischem Karteneinzug, eine Turtle, sogar ein „CD-Player“. Das sind die Top-Modelle aus dem High-End-Kit von fischertechnik.

N WAHR“

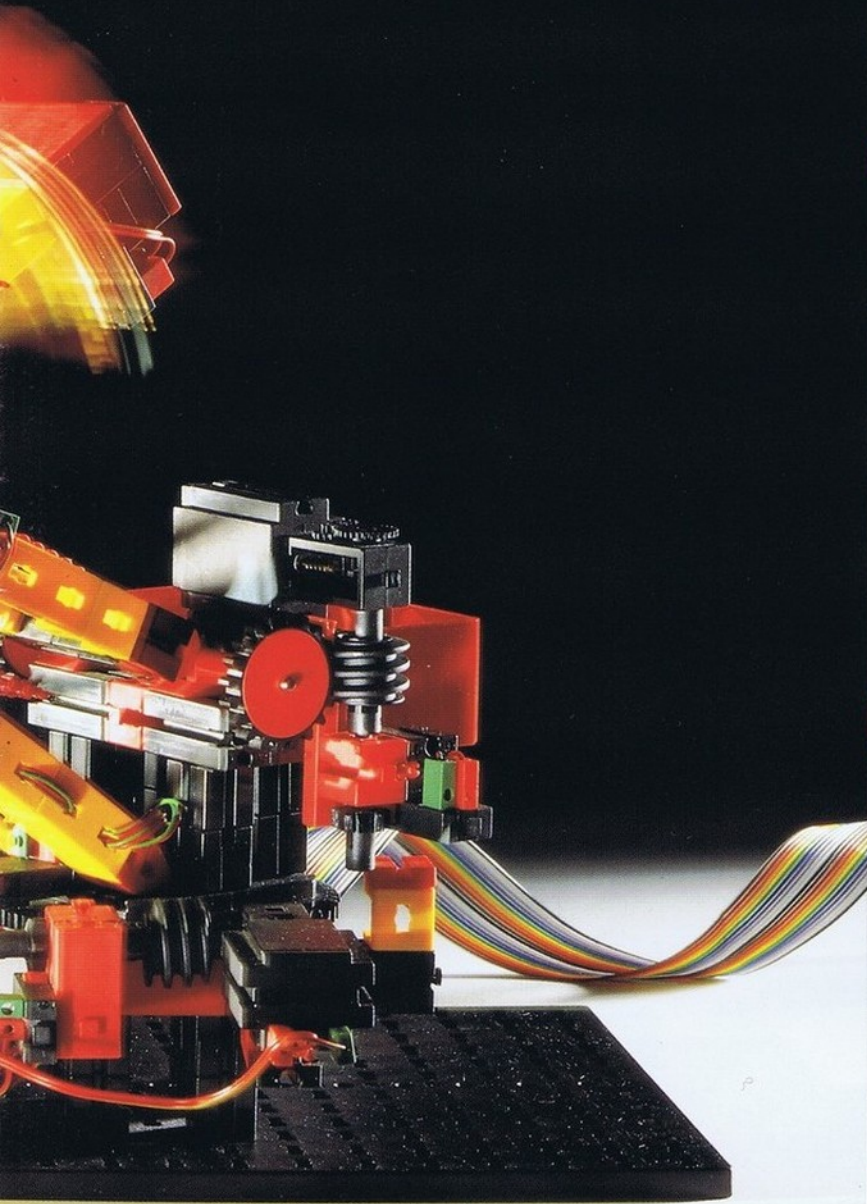

Geldautomat

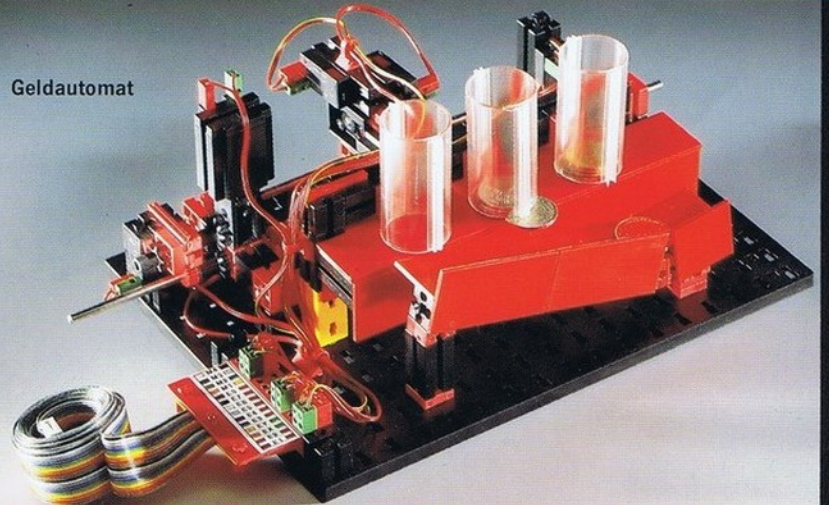

Plotter

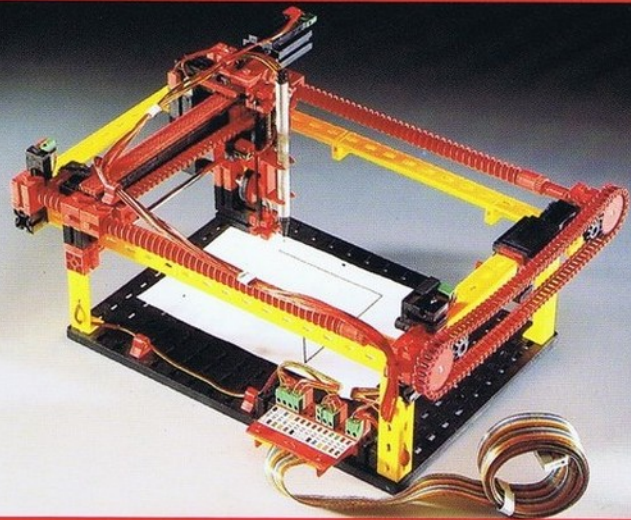

CD-Player

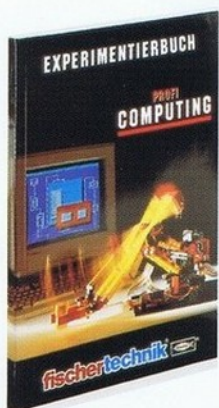
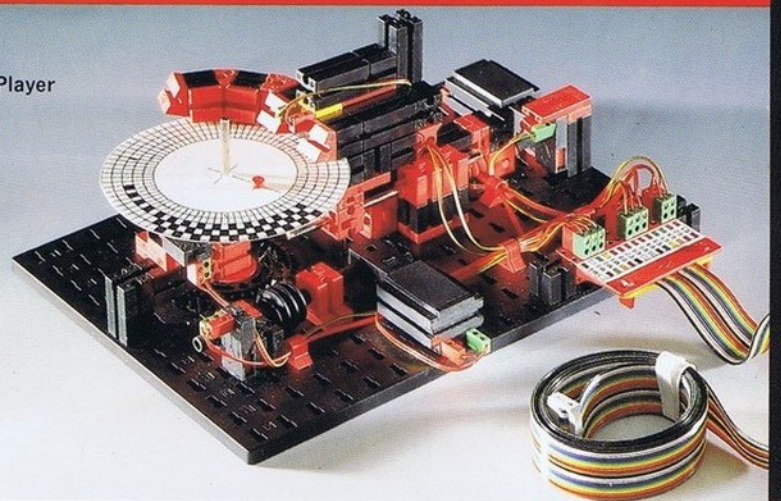

MIT DEM HANDBUCH FÜR PROFIS.

Im Baukasten ist ein umfangreiches, bebildertes Experimentierbuch enthalten. Es werden auf 164 Seiten insgesamt 12 Themenbereiche vorgestellt. Neben der Farb-Bauanleitung für die Modelle und den entsprechenden Verdrahtungsplänen enthält das Handbuch viele nützliche Tips zur Software und berichtet über Interessantes und Wissenswertes aus der Welt der Computer-Technik.

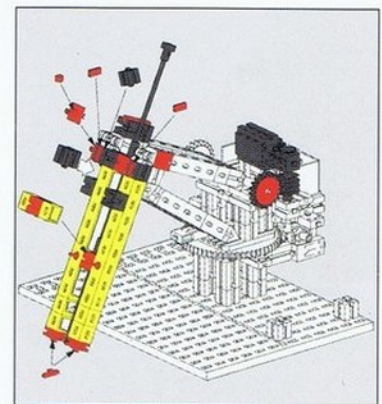

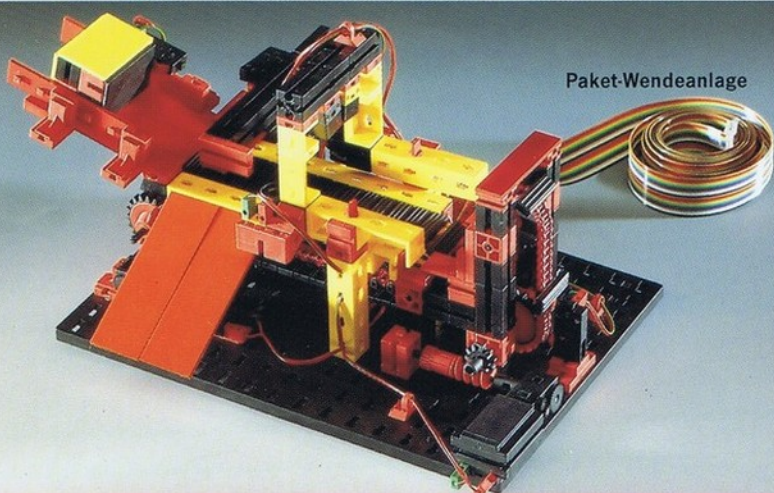

Paket-Wendeanlage



Sortieranlage

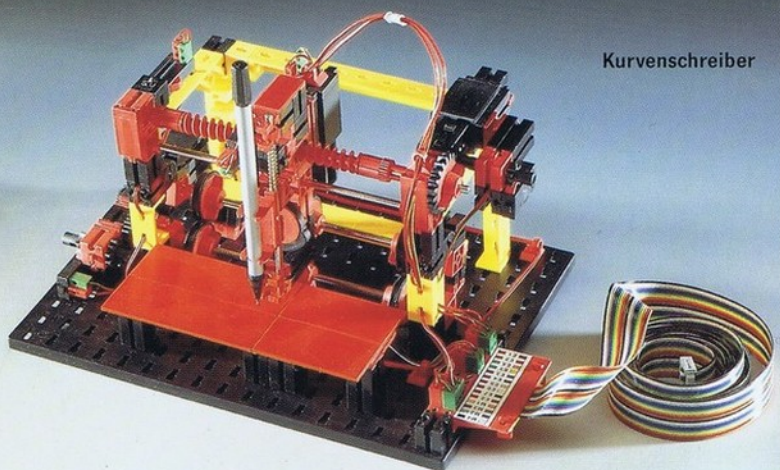

Kurvenschreiber

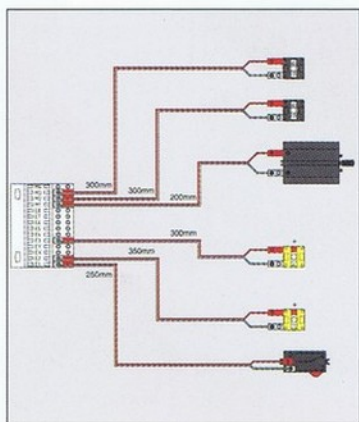
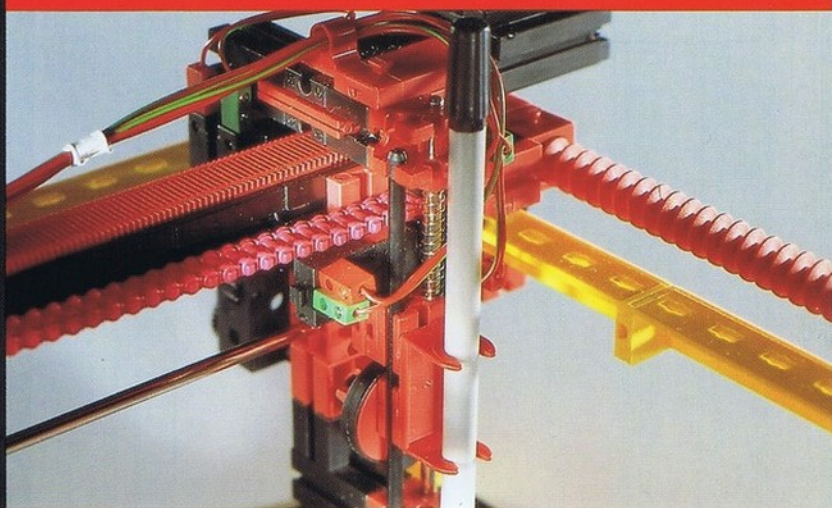
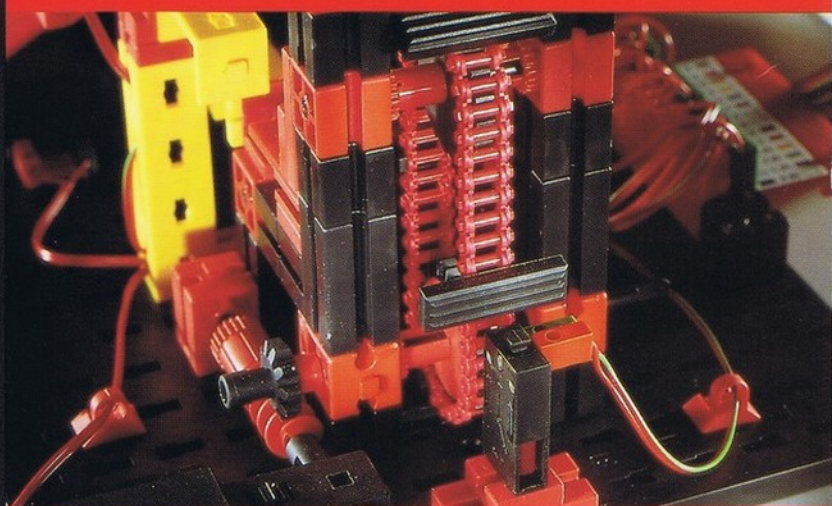
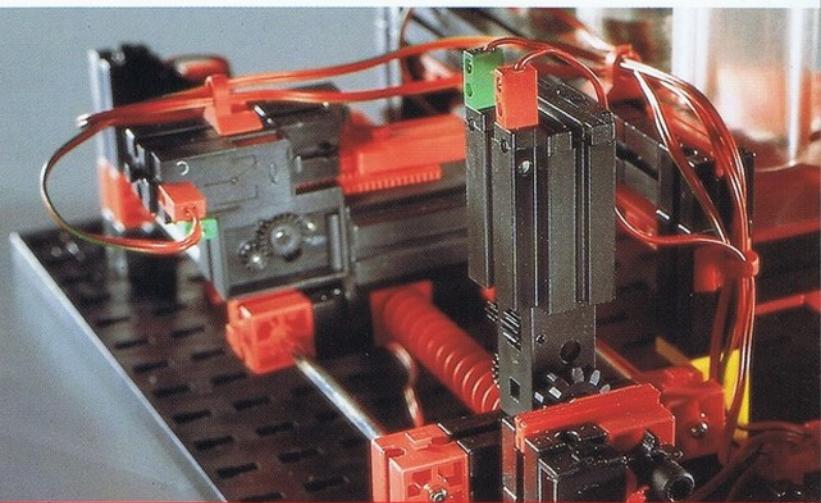

COMPUTING, INTERFACE UND LUCKY-LOGIC. DREI DIE ZUSAMMENGEGHÖREN.

Für COMPUTING-Einsteiger gibt es ein Komplettpaket aus Baukasten, Interface und Software. Für alle bisherigen Computing-Anwender gibt es die Produkte auch einzeln. Denn das frühere Interface kann auch für den neuen PROFIL COMPUTING verwendet werden. Und die LUCKY-LOGIC Software ist ein ideales Software-Upgrade für die bisherigen Kits.

30 490 COMPUTING. NEU.

PROFI-Baukasten. Enthält 3 Motoren, 6 Taster, 4 Lampen, 2 Fototransistoren, 20polige Steckerbuchse, Experimentierplatte. 12 Modelle, 888 Bauteile. Mit Experimentierhandbuch.

30 330 COMPUTING COMBI.

Das Komplettpaket aus COMPUTING, INTERFACE und LUCKY-LOGIC. Stromversorgung (30 180 SPECIAL-Set POWER-SUPPLY) erforderlich!

„BIT FÜR BIT“

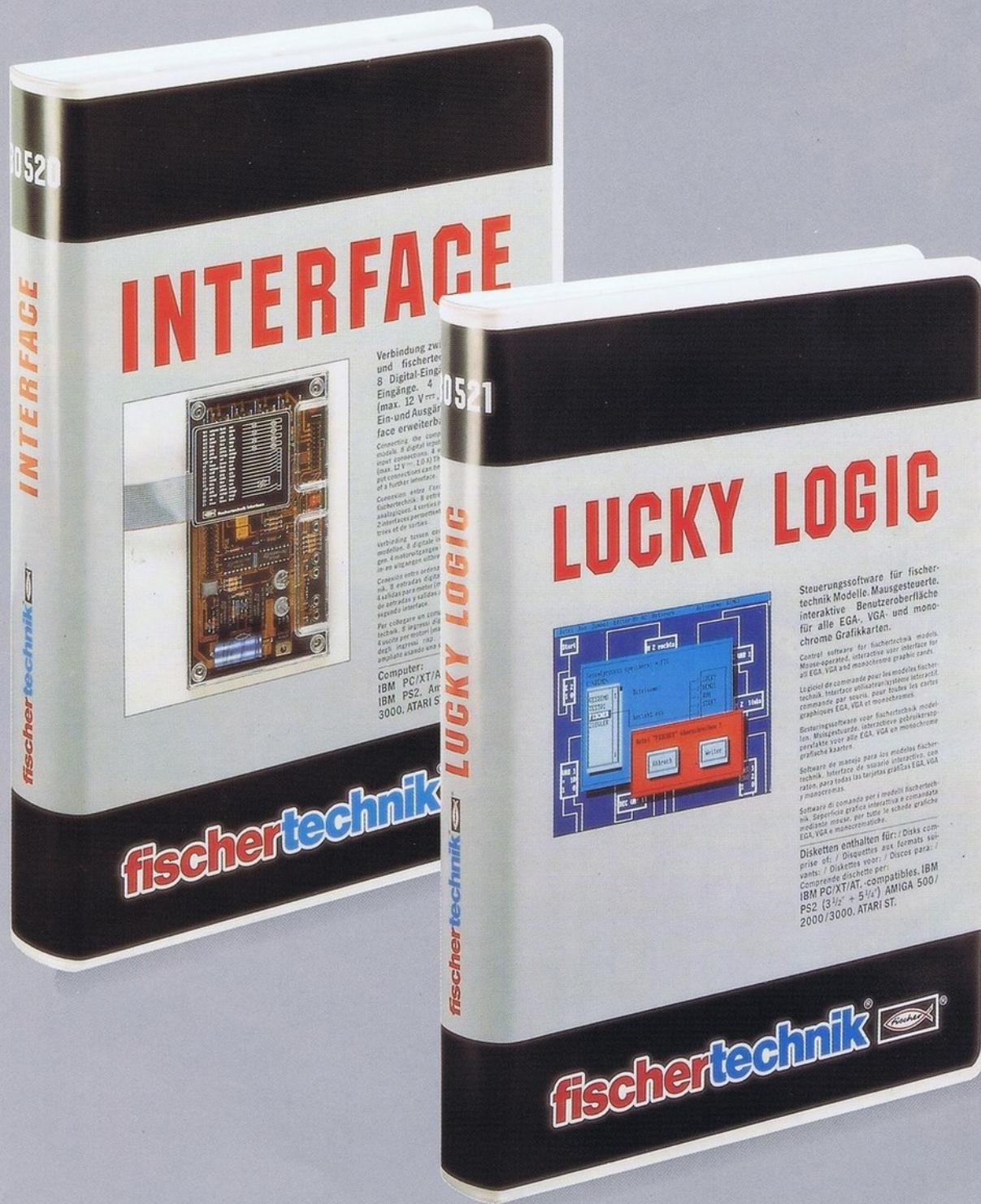

INTERFACE UND LUCKY-LOGIC.

Das fischartechnik INTERFACE ist das Verbindungsglied zwischen Computer und fischartechnik COMPUTING-Modell. Und LUCKY-LOGIC ist die neue universelle Super-Software zur Modellsteuerung wie in der Industrie. Mit Hilfe der Maus wird interaktiv am Bildschirm ein Logik-Ablaufplan erstellt. Mit Beispielprogrammen für die PROFIL COMPUTING-Modelle.

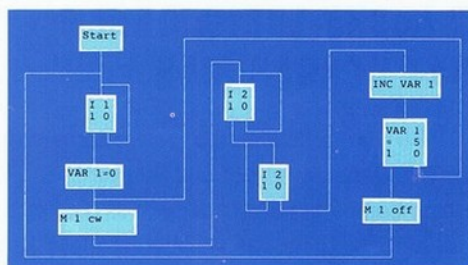

30520 INTERFACE. NEU.

8 Digitaleingänge, 2 Analogeingänge, 4 Motor-Ausgänge. Zahl der Ein- und Ausgänge durch 2. Interface erweiterbar. Bedienungsanleitung.

30521 LUCKY-LOGIC. NEU.

Mausgesteuerte, interaktive Benutzeroberfläche für alle EGA, VGA und monochrome Grafikkarten. Disketten enthalten für IBM PC, XT, AT, -kompatible, IBM PS2 (3 1/2" und 5 1/4"), AMIGA 500/2000/3000, ATARI ST. Handbuch.

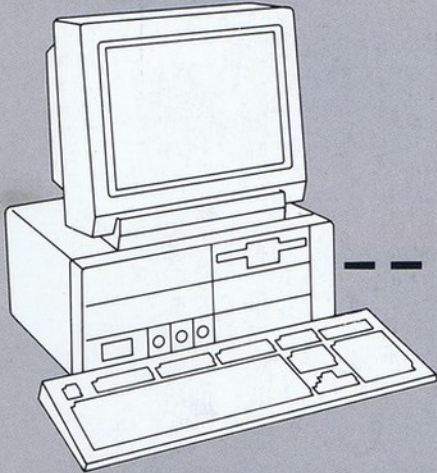

fischertechnik
INTERFACE
30520



fischertechnik
PROFI COMPUTING
30490



fischertechnik
LUCKY LOGIC
30521
Process Control
Software



fischertechnik
SPECIAL
POWER-SUPPLY
30180

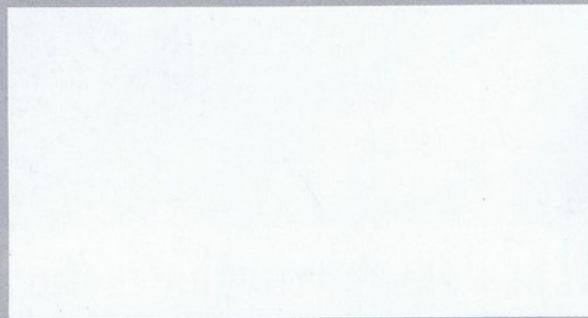

fischerwerke
Artur Fischer GmbH & Co. KG
Weinhalde 14-18
D-7244 Tumlingen-Waldachtal
Tel. 0 74 43/12-0

Das von diesem Angebot abweichende, schul-
gerechte fischertechnik-Schulprogramm vertreibt:
Cornelsen-Experimenta GmbH & Co.
Holzhauser Straße 76
D-1000 Berlin 27
Tel. 0 30/43 59 02-0

fischer austria
GmbH & Co. KG
Wiener Straße 95
A-2513 Möllersdorf/Traiskirchen
Tel. 0 22 52/5 37 30

LEMACO SA
Chemin du Croset 9
CH-1024 Ecublens
Tel. 0 21/69189 91

39468 · 1191 · b + k